

הוראות התקנה

למוט אלומיניום יוקרתי גמיש

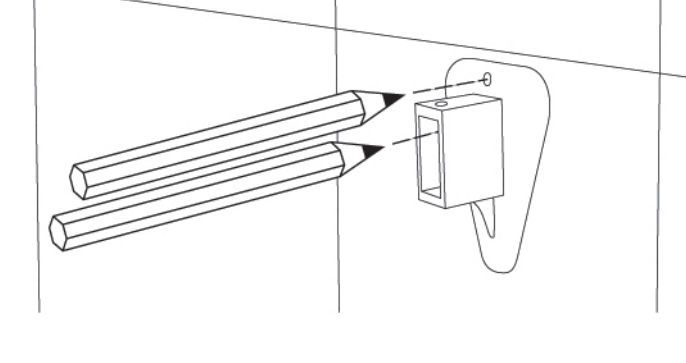

1. סמן מיקום החורים בנקודת האחיזה לקיר.



2. קדח בקיר וחבר את נקודות האחיזה אליו.



3. חבר בין המוטות ע"י החלק המופיע בשרטוט.



4. ניתן לכופף את המוט להתאמה מירבית!

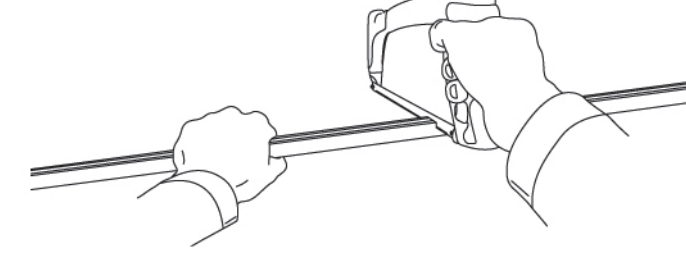

5. במידת הצורך, ניתן לקצר את המוט בעזרת מסורית לחיתוך אלומיניום.

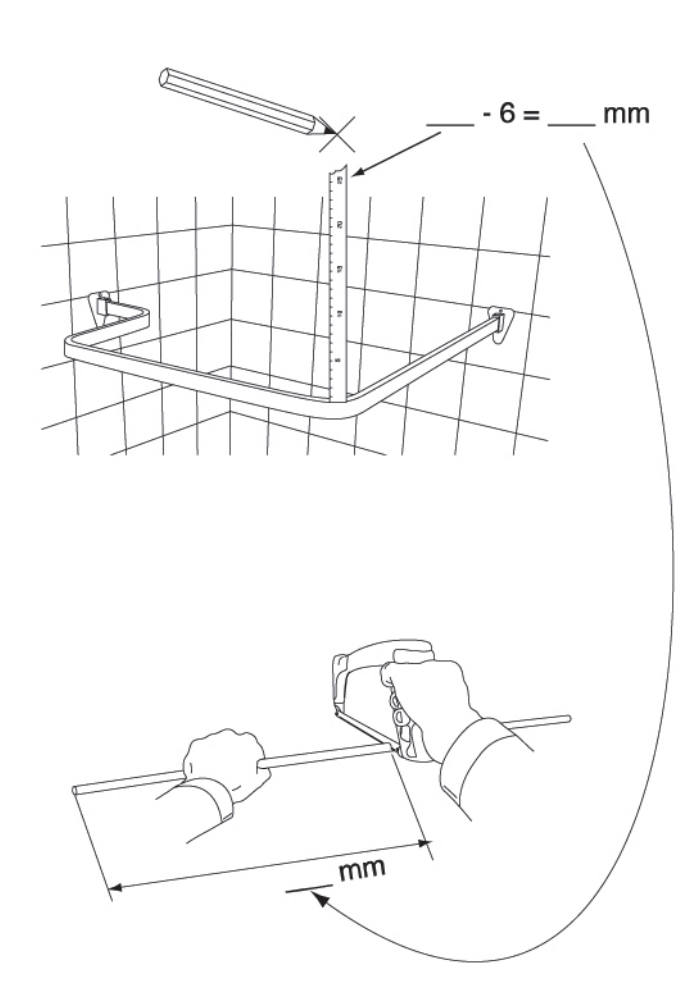

6. מדוד וקצר בהתאם את מוטות התמיכה לתקרה.

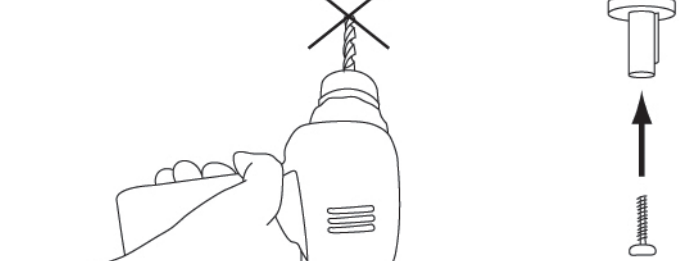

7. קדח בתקרה במיקום הרצוי וחבר את נקודת האחיזה של מוט התמיכה.

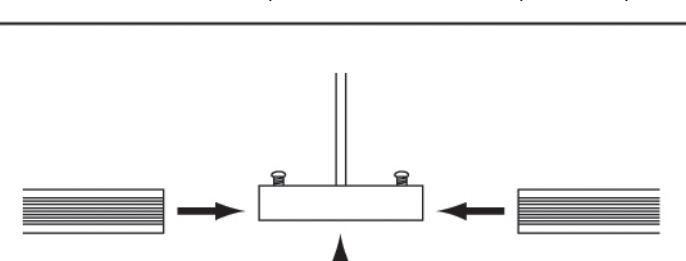

8. חבר את מוט התמיכה בצידו השני לחלק המחובר בין מוטות הווילון.

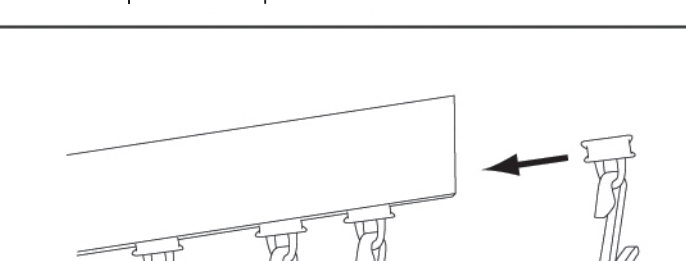

9. השחל את טבעות הווילון למסילת המוט.



10. הכנס את מוט הווילון לנקודת האחיזה בקיר ונעל ע"י בורג בטחון.

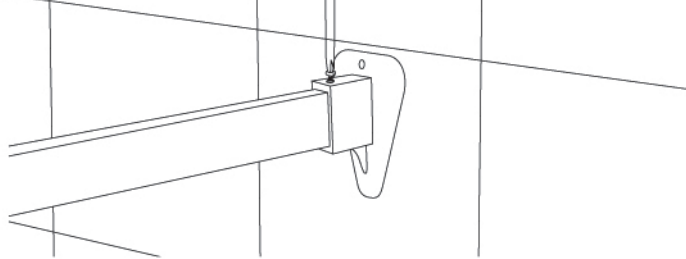

מקלחת נעימה!



שירות לקוחות
1800-221-322

www.t-p-y.co.il

ארץ יצור: סין | יבואן: ט.פ.י. פל ים בע"מ. ח.פ. 513327064
אזור התעשייה מושב תנובות | חומר גלם: אלומיניום

t.p.y palyam
ט.פ.י. פל ים

barcode

15 x 101 cm